

# AVANT<sup>®</sup>



## **Avant sortérskovl A36503 Operatørmannual**

**OVERSÆTTELSE AF DE ORIGINALE INSTRUKTIONER**

**Læs dette dokument, før du betjener maskinen**

Wheatway Solutions Ltd takker for dit valg af et Gyru-Star-produkt, som er konstrueret med høj kvalitetsstandard og designet til at holde længe. Vi er sikre på, at produktet vil give dig en fremragende tjeneste.

**Se og underskriv bagsiden for at sikre din garantidækning**

**Denne manuel beskriver:**

- Installation
- Vedligeholdelse
- Justering
- Drift
- Fejlfinding
- Specifikationer

**Gyru-Star kompakt sigtesystem**

**Model 3-120A**

**Fabrikant:**

Wheatway Solutions Ltd

B3 Brearley, Baird Road  
Waterwells Business Park  
Gloucester, GL2 2AF  
England

# Indholdsfortegnelse

<b>Indledning</b>	<b>4</b>
Tilsluttet formål	4
Produktbeskrivelse	5
Tekniske specifikationer	8
Dimensioner	10
Kompatibilitet med AVANT-minilæssere	11
<b>Sikkerhedsinstruktioner</b>	<b>12</b>
ADVARSLER	12
Generel	13
Før betjening	14
Sikkerhedsinstruktioner	15
Under driften	15
Sikkerhedsskilte	18
<b>Løfte- og håndteringsinstruktioner</b>	<b>22</b>
Løft med gaffeltruck	24
<b>Monteringsinstruktioner</b>	<b>26</b>
Kobling til Avant-minilæsser	26
Tilkobling af hydraulikslanger til Avant-minilæsser	30
<b>Betjeningsinstruktioner</b>	<b>32</b>
Rotationsretning	33
Driftsvinkel	34
Håndtering af materiale	35
Håndtering af materiale	36
<b>Vedligeholdelse</b>	<b>37</b>
Daglig vedligeholdelse	37
Periodisk eller månedlig vedligeholdelse	37
Længere tids opbevaring	37
Vedligeholdelsesinstruktioner	38
Udskiftning af Flexi-Start	39
Afstrygerplade og kamme	43
Fejlfinding	44
Hydrauliske kredsløb	47

# **Indledning**

Denne operatørmanual til Avant kompakt sigtesystem er skrevet med det formål at hjælpe brugeren med at blive fortrolig med de tekniske detaljer, betjeningsprocedurer, sikkerhedsforanstaltninger og vedligeholdelse og sikre, at Avant kompakt sigtesystem bruges sikkert, korrekt og til dets tilsigtede formål.

Operatørmanualen er beregnet til operatører og vedligeholdelsespersonale.

Operatørmanualen bør til enhver tid være tilgængelig på stedet, hvor Avant kompakt sigtesystem er opstillet.

Dette dokument er baseret på aktuelle oplysninger på tidspunktet for dets trykning.

## **Hver person, der arbejder på/med Avant kompakt sigtesystem, skal:**

- have læst og forstået denne betjeningsvejledning, før arbejdet på Avant kompakt sigtesystem startes.
- overholde og anvende instruktionerne og sikkerhedsadvarslerne på arbejdsstedet.

Avant kompakt sigtesystem må kun betjenes under de betingelser, der er beskrevet i denne manual. De angivne grænseværdier må aldrig overskrides. Din og andres sikkerhed afhænger af, hvordan du betjener Avant kompakt sigtesystem.

## **Tilsigtet formål**

Avant kompakt sigtesystem skal bruges til sigtning, beluftning, løsning og blanding af jord, tilslag og kompost.

Avant kompakt sigtesystem må udelukkende anvendes til det tilsigtede formål. systemet må f.eks. ikke bruges som graveskovl. Operatøren af Avant kompakt sigtesystem er ansvarlig for skader, der skyldes brug af Avant kompakt sigtesystem til andre formål end det tilsigtede. Det tilsigtede formål omfatter også at følge fabrikantens anvisninger for drift og vedligeholdelse af Avant kompakt sigtesystem.

# Produktbeskrivelse

## Formål

Avant kompakt sigtesystem er et redskab af skovltypen, der er monteres enten på en hydraulisk gravemaskine eller en hjullæsser, og som erstatter standard standardgraveskovlen.

Skovlskallen er en stålkonstruktion med svejsede samlinger, integrerede hulrum til drivlinje, tredobbelt sigtebund og slidstærk forkant. Skallen er afprøvet op til 1,5 gange den maksimalt tilladte belastning.

De vandrette valser er forsynet med flexistjerner i polyurethan, der roterer opad i samme retning. Rotorerne understøttes i hver ende af et forsejlet leje og drives af en hydraulisk motor via en carbonkæderems- og remskivesystem.

Den hydrauliske motor, drivlinje og lejer er alle anbragt i skovlens hovedstruktur og kan tilgås via et boltet panel. Hydraulikeffekten produceres af gravemaskinen eller hjullæsserens hydraulikpumpe og betjeningsenhed via dens hjælpe-/ekstraudstyrskredsløb og overføres via fleksible slanger til Avant kompakt sigtesystemets hydrauliske motorer.

Det ikke-farlige materiale, der skal sigtes, læsses i Avant kompakt sigtesystem på samme måde som med en standard gravemaskine eller hjullæsser med skovl. Når skovlen er fyldt med materiale, der skal sigtes og aflæsses, startes gravemaskinens eller hjullæssernes hjælpehydraulikkredsløb. Dette starter stjernevalsernes rotation i opadgående retning.

Den effektive screeningsproces skabes ved, at stjernevalserne findeler materialet. Derved falder de finere partikler gennem de roterende stjerner, mens det overdimensionerede materiale bliver i skovlen.

Ved afsluttet sigtning vippes det overdimensionerede materiale ud, og processen gentages.

## CE-mærkning

CE-mærkningen angiver, at Avant kompakt sigtesystem opfylder de relevante maskindirektiver og anerkendte sikkerhedsforskrifter.

<b><i>Gyru-Star kompakt sortérskovl</i></b>			<b>CE</b>
<input type="text"/>	<input type="text"/>	<input type="text"/>	
<b>Model</b>	<b>Serienummer</b>	<b>Vægt</b>	
<input type="text"/>	<input type="text"/>	<input type="text"/>	
<b>Konstruktionsår:</b>	<b>Maks tryk</b>	<b>Maks. flow</b>	
<b>Wheatway Solutions</b>		B3 Brealey Place, Baird road, Gloucester G12 2AF	

CE-mærkepladen er placeret øverst til højre på skovlen, når du står vendt skovlen med flexistjernerne tættest på dig selv.

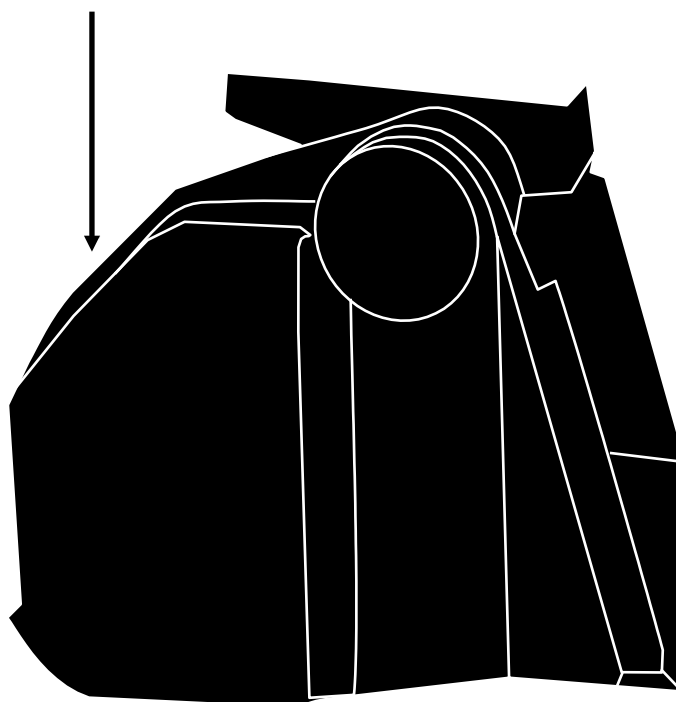

Dette certifikat leveres sammen med denne manual og garantidokumenter. Det indeholder oplysninger, som også er anført på CE-mærkepladen.



# EC DECLARATION OF CONFORMAITY



**Name and Address of the Manufacturer**

Wheatway Solutions Ltd  
Unit B2-B3 Brearley Place, Waterwells Business Park  
Gloucester GL2 2AF

**Name and Address of the Manufacturer of the Authorised Representative in European Community**

Not applicable

**Name and Address of person authorised to complete the technical file**

As above

**Description of Equipment**

Gyru-star aggregate and soil screening bucket attachment for 1,000kg-30,000kg excavators, telehandlers and wheeled loaders

**Models Covered by declaration of conformity**

2-50E, 3-60E, 3-80E, 3-100HE, 3-100L, 3-100SL, 3-120HE, 3-120MAX, 3-120A, 3-120L, 3-120SL, 3-150HDX, 3-150L, 3-150SL, 3-150MAX, 4-100HE, 4-120HE, 4-120MAX, 4-150HDX, 4-150MAX, 6-150HDX, 6-150MAX

**Model / Type / Serial Number**

Model ..... Serial Number .....

**Directives / Conformity Assessment Procedure**

Machinery Safety Directive (2006/42/EC) / Annex VIII / Module A

**Technical standards and specifications**

BS EN 474-1 : 2006 + A1 2009 - Earth moving machinery - safety-Part 1 General Requirements  
BS EN 474-1 : 2006 + A3 2009 - Earth moving machinery - safety-Part 3 Requirements for Loaders

**Declaration**

**the person signing below declares that the above named equipment fulfils all relevant provisions of the stated directives**

**Authorised Signature**

**Name** Mr C Smith    **Position** Managing Director    **Signature** \_\_\_\_\_

**Place of Declaration**

Wheatway Solutions Ltd Gloucester UK

**Date** 06/03/2020

## Tekniske specifikationer

Operatøren af Avant kompakt sigtesystem er ansvarlig for at sikre, at systemet er egnet til den maskine, hvorpå skovlen monteres. Avant kompakt sigtesystem bør aldrig overskride maskinens sikre arbejds kapacitetsgrænse, når det er fuldt lastet.

**De angivne grænseværdier må aldrig overskrides.**

---

HE	Kompatible maskiner	
	Gravemaskine (kg)	Minilæsser (kg)
3-120A	5000 - 7000	1000 - 3000

### Kapacitet

HE	Kapacitet (m <sup>3</sup> )
3-120A	0,26

### Vægt

HE	Vægt (kg)
3-120HE	405



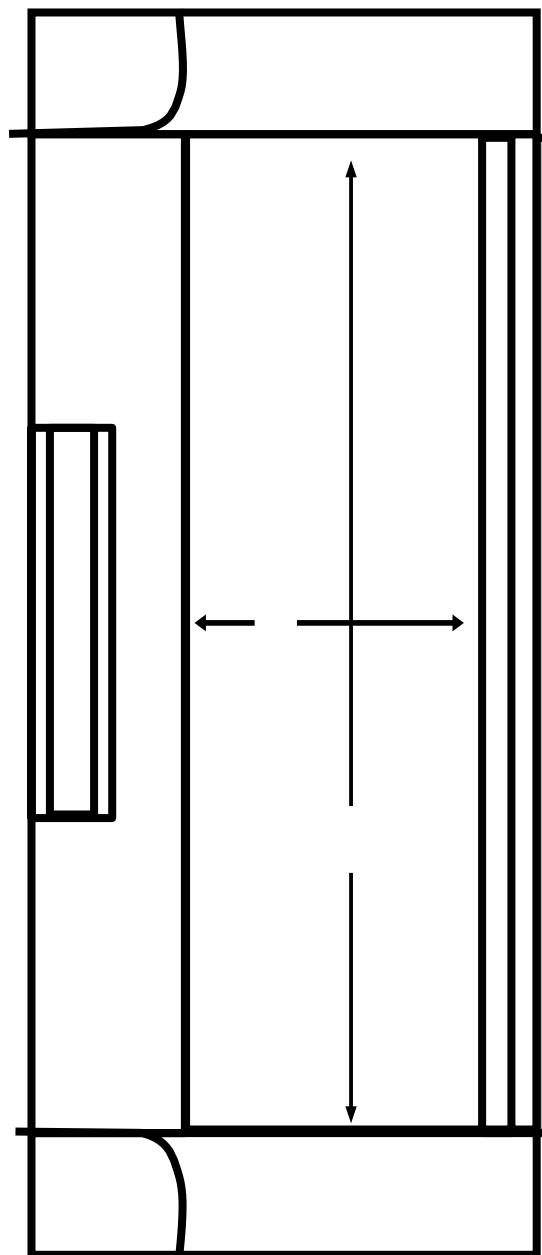

HE	Sigteareal (mm)	
	A	B
3-120A	430	1200

# Dimensioner

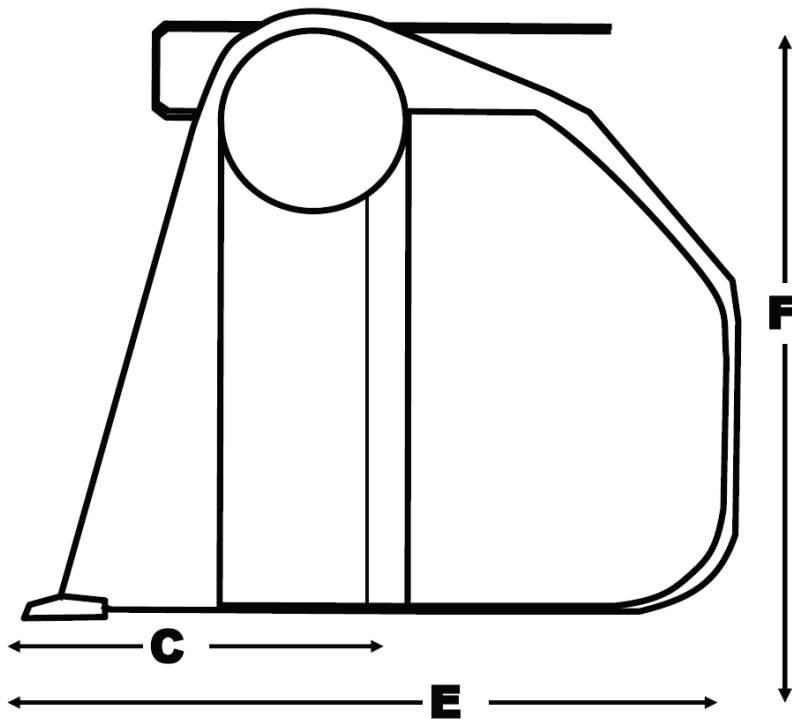
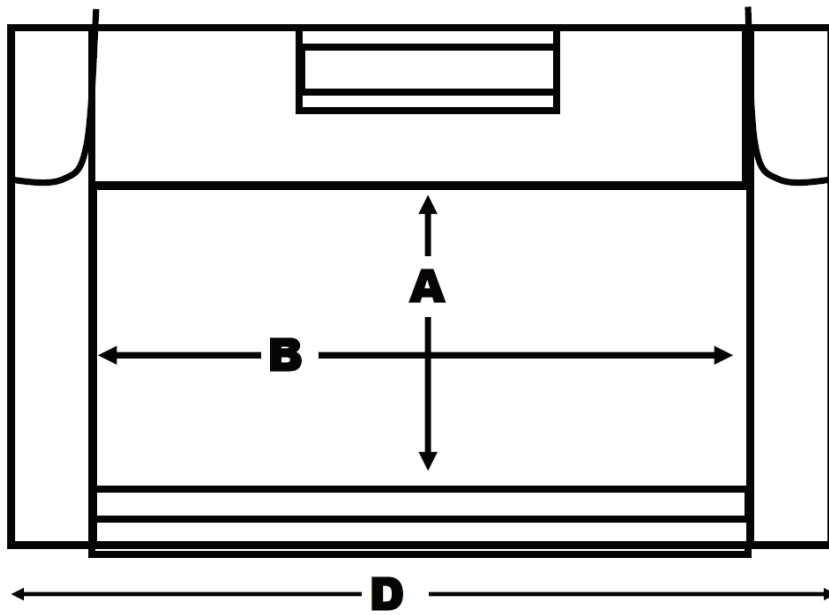

<b>HE</b>	<b>Overordnede mål (mm)</b>			
	<b>C</b>	<b>D</b>	<b>E</b>	<b>F</b>
<b>3-120A</b>	500	1410	760	640

## Kompatibilitet med AVANT-minilæssere

Avant	220 series 2 225	313S 320S 320S+	419 420 423	520 R20 523 525LPG R28 528	630 R35 635 640	735 745 750 755 760i	850 860i	e5 e6
A36856	-	-	-	(•)	•	•	•	(•)

Det anbefales, kun at bruge redskabet sammen med læssere mærket med • i tabel 1. Når redskabet benyttes med modeller, der er markeret med (•), kan den fulde ydeevne muligvis ikke udnyttes. Der kan være behov for yderligere kontravægt. For oplysninger om kompatibilitet med en model, der ikke er vist i tabellen, kontakt din AVANT forhandler.

## Krav til hydraulikken

Valgfri trykkompenseret flowregulator vil være nødvendig, hvis maskinens hydrauliske hjælpe kredsløb overstiger det maksimalt tilladte flow.

Valgfri trykaflastningsventil vil være nødvendig, hvis maskinens hydrauliske hjælpe kredsløb overstiger det maksimalt tilladte tryk.

<b>HE</b>	<b>Krav til hydraulikken</b>	
	<b>Flow (l/m)</b>	<b>Tryk (bar)</b>
<b>3-120A</b>	65	200

# Sikkerhedsinstruktioner

## ADVARSLER

I denne manual bruges følgende symboler og bemærkninger til at angive følgende:



### **FARE**

Overhængende fare, der kan forårsage alvorlig personskade eller død.



### **ADVARSEL**

Sikkerhedsrelaterede situationer, der kan forårsage alvorlig personskade eller død.



### **FORSIGTIG**

Sikkerhedsrelaterede situationer, der kan forårsage problemer eller beskadigelse af udstyret.



### **BEMÆRK**

Henleder opmærksomheden på procedurer eller informationer, som det er vigtigt at overholde af hensyn til en korrekt drift.



## **ADVARSEL**

### **Generel**

- Bær egnede personlige værnemidler (sikkerhedshjelm, sikkerhedsbriller og tøj med høj synlighed). Intet personale må under nogen omstændigheder arbejde omkring Avant kompakt sigtesystem uden brug af passende værnemidler.
- Avant kompakt sigtesystem bør kun betjenes af uddannet og kompetent personale.
- Operatøren skal have læst og forstået operatørvejledningen, før arbejde med eller vedligeholdelse af Avant kompakt sigtesystem indledes.
- Sikker brug og vedligeholdelse af Avant kompakt sigtesystem er særdeles vigtig.
- Brug ikke Avant kompakt sigtesystem til f.eks. løft, eller som primær graveskovl. Systemet må kun bruges til det tilsigtede formål.
- National lovgivning og sundheds- og sikkerhedsbestemmelser, der gælder for det land, hvor Avant kompakt sigtesystem er i brug, skal overholdes.
- Vær bekendt med, og overhold bestemmelserne, der gælder på arbejdsstedet.
- Sørg for kommunikation med andet personale i tilfælde af indtrufne hændelser, ulykker eller brand.
- Forbyd uvedkommende adgang til arbejdsstedet.

## Før betjening

- Før brug af systemet er operatøren ansvarlig for at sikre, at sortérskovlen er kompatibel med den maskine, hvorpå det monteres. Avant kompakt sigtesystem bør aldrig overskride maskinens sikre arbejdskapacitetsgrænse, når det er fuldt lastet.
- Avant kompakt sigtesystem skal monteres korrekt på gravemaskinen eller hjullæsseren før brug. Operatøren er ansvarlig for at sikre, at alle låseanordninger, monteringsstifter og hydrauliske tilslutninger er udført og monteret korrekt.
- En visuel inspektion skal udføres af kvalificeret personale før betjening for at sikre, at Avant kompakt sigtesystem og hydraulikslanger er i sikker og funktionsdygtig stand.
- Sikkerhedsafskærmninger skal monteres korrekt og inspiceres før brug. Eventuelle defekter skal rapporteres og udbedres, før sortérskovlen tages i brug.
- Avant kompakt sigtesystem skal bruges til det tilsigtede formål: sigtning, beluftning, løsning og blanding af jord, tilslag, træspåner og kompost.
- Operatøren skal være iført passende personlige værnemidler (sikkerhedshjelm og sikkerhedsbriller) ved brug af sortérskovlen på en maskinen uden lukket førerhus.
- Ryd arbejdsområdet i en afstand på 10 m for forhindringer og andre potentielle farer.

# Sikkerhedsinstruktioner



## ADVARSEL

### Under driften

- Sørg altid for et sikkert arbejdsområde på 10 meter på grund af fare for udslynget materiale.
- Prøvekør Avant kompakt sigtesystem med tom sortérskovl.
- Ingen personer må under nogen omstændigheder gå eller stå under den løftede skovl.
- Avant kompakt sigtesystem må under ingen omstændigheder svinges over nogen eller førerhuset på andre maskiner.
- Efterlad ikke gravemaskinen eller hjullæsseren uden opsyn, mens valserne kører.
- Betjen ikke Avant kompakt sigtesystem ved nedsat sigtbarhed på grund af tåge, støv eller røg.
- Betjen ikke Avant kompakt sigtesystem, hvis det er overbelastet.
- Pas på ikke at ramme siden ved aflæsning til en lastbil eller trailer.
- Avant kompakt sigtesystem må under ingen omstændigheder svinges hen over personer eller førerkabinerne på andre maskiner.
- Betjen ikke Avant kompakt sigtesystem, hvis det er overbelastet.
- Betjen kun Avant kompakt sigtesystem, når du er sikkert placeret inden i maskinen.

# Sikkerhedsinstruktioner



## ADVARSEL

### Efter betjening

- Sænk Avant kompakt sigtesystem ned på fladt, plant underlag fri for nedfaldende materiale og oversvømmelse.
- Lad hydraulikolien afkøle, lad et eventuelt tryk aflaste, før hydraulikslangerne frakobles. Sørg for, at være iført korrekte personlige værnemidler, når du håndterer hydraulikslanger.
- Rengør, og kontrollér Avant kompakt sigtesystem for defekter.

### Vedligeholdelse

- Udfør ikke inspektioner, vedligeholdelse, justeringer eller rengøring, før gravemaskinen eller hjullæsseren er stoppet helt, og redskabshydraulikken er blevet isoleret.
- Sørg for, at Avant kompakt sigtesystem er placeret på en flad, plan overflade, før der udføres vedligeholdelse, rengøring eller justeringer.



# **Sikkerhedsinstruktioner**

## **Krav til operatørene**

- **Operatøren skal have nået den lovbestemte minimumsalder.**
- **Operatøren skal være fysisk og mentalt egnet til at føre maskinen**
- **Operatøren må ikke være påvirket af euforiserende stoffer eller alkohol.**
- **Operatøren skal overholde og anvende instruktionerne og sikkerhedsadvarslerne på arbejdsstedet.**
- **Operatøren skal have læst og forstået disse betjeningsinstruktioner før arbejdet på Avant kompakt sigtesystem startes.**

## **Miljøhensyn**

Den nationale lovgivning, der regulerer håndtering af farlige materialer i det land, hvor skovlen er i brug, skal følges og overholdes.

Hydraulikolie er et farligt materiale, som skal bortskaffes korrekt i henhold til den lokalt gældende lovgivning.

# Sikkerhedsskilte

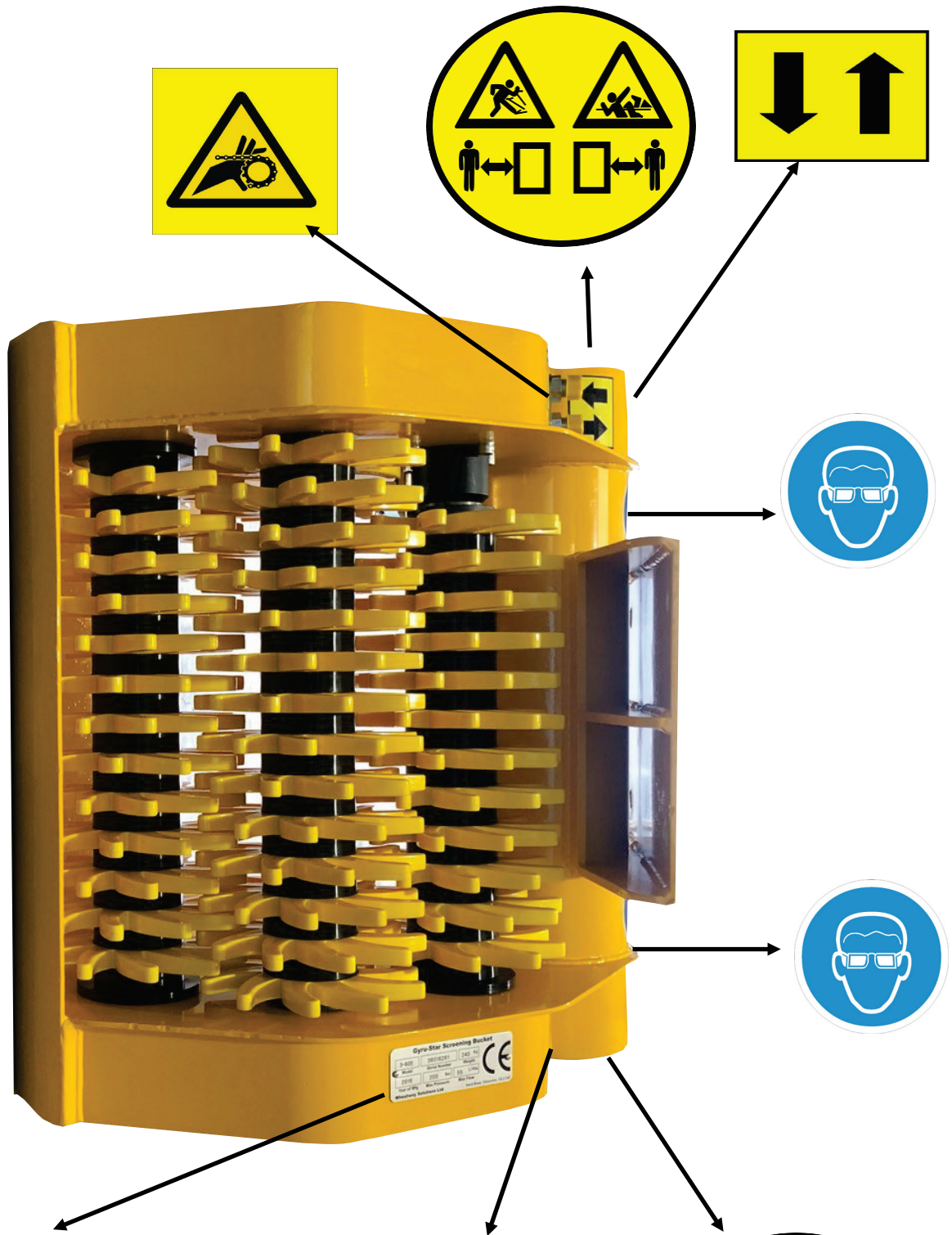

**Gyrus-Star Screening Bucket**

<input type="text"/>	<input type="text"/>	<input type="text"/>	
Model	Serial Number	Weight	
<input type="text"/>	<input type="text"/>	<input type="text"/>	
Year of Mfg	Max Pressure	Max Flow	

Wheatway Solutions Ltd B3 Brealey Place, Baird road, Gloucester G12 2AF



# Sikkerhedsskilte



**Brug øjenværn**



**Advarsel!**

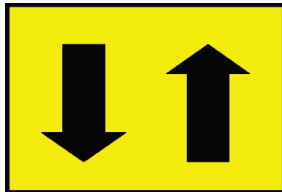

**Oliens  
flowretning**



**Fare for  
indtrækning i  
maskineri i  
bevægelse. Hold  
sikker afstand.**



**Udslyngede  
genstande.  
Hold sikker  
afstand**

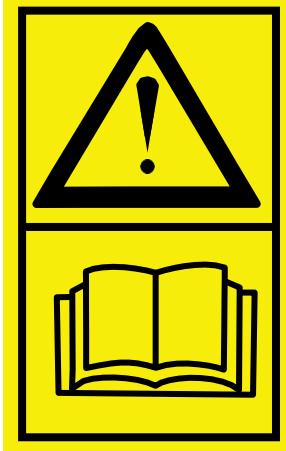

**Læs  
operatørm  
nualen**



**Sluk for  
maskinen,  
og afspær  
hjælpehydra  
ulikken.**



**Advarsel! Fare  
for indtrækning i  
drivrem**

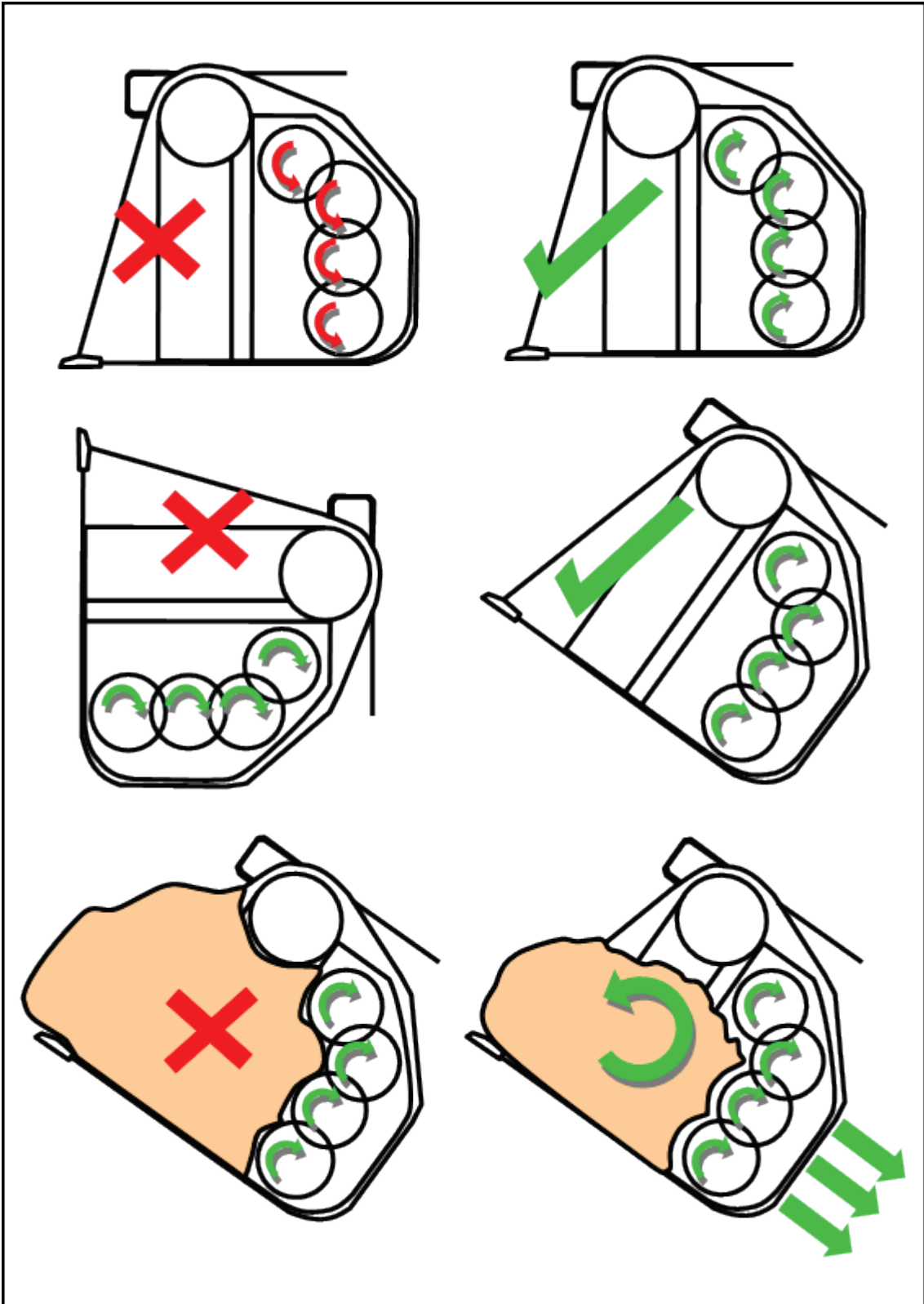

Se betjeningsinstruktionerne for en beskrivelse

## Skiltets placering

På alle modeller er dette skilt placeret på venstre side af skovlen med bælteboksen, set fra positionen med stjernerne tættest på dig selv.

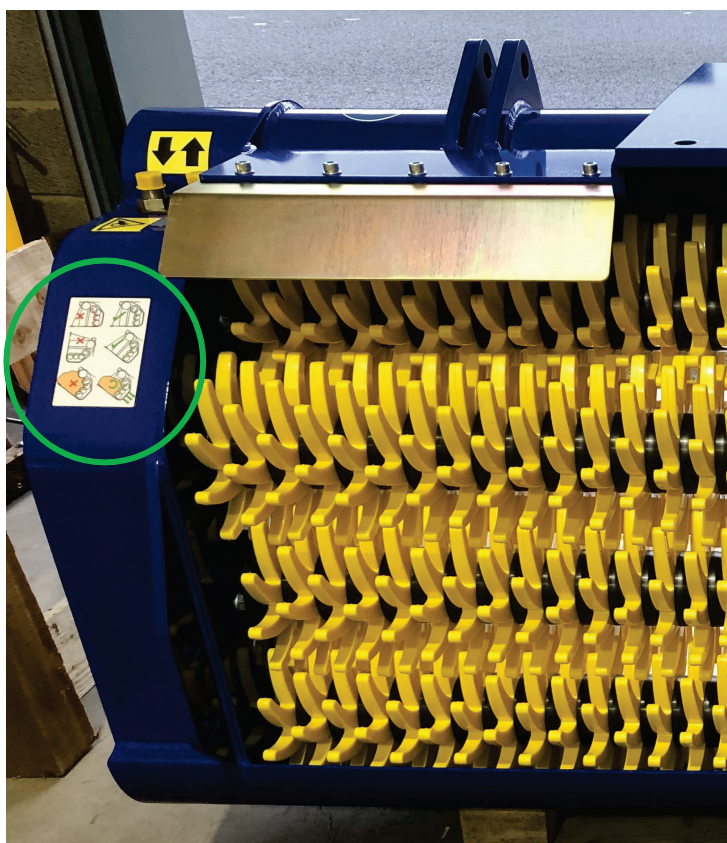

# Løfte- og håndteringsinstruktioner



## ADVARSEL

### Generel håndtering

- Avant kompakt sigtesystem må kun løftes eller flyttes med koblingsbeslagene sikkert fastgjort på maskinen, hvor skovlen monteres.
- Avant kompakt afskærmningssystemet skal placeres på et fast og plant underlag, når det er afmonteret fra maskinen.

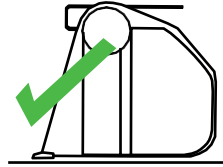

- Stå eller gå aldrig under en ophængt last.

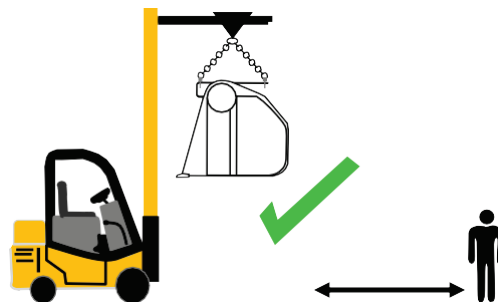
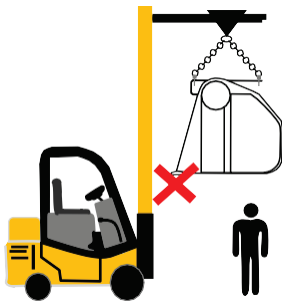

- National lovgivning og transportbestemmelser, der gælder for det land, hvor Avant kompakt sigtesystem er i brug, skal følges og overholdes.

# Løfte- og håndteringsinstruktioner



## ADVARSEL

- Paller og transportkasser skal opfylde kravene i national lovgivning og transportbestemmelser, der gælder for det land, hvor Avant kompakt sigtesystem transporteres, f.eks. skal pallen være fremstillet af behandlet træ.
- Den samlede vægt af Avant kompakt sigtesystem og emballage må ikke overstige den maksimale vægtgrænse for Avant-minilæsseren.
- Transportkøretøjets kørsel må aldrig overskride den maksimalt tilladte hastighed.
- Løfteudstyr bør kontrolleres for defekter eller skader og eventuelt repareres eller udskiftes før brug.
- Alt løfteudstyr bør kontrolleres før løft.

## Løft med gaffeltruck

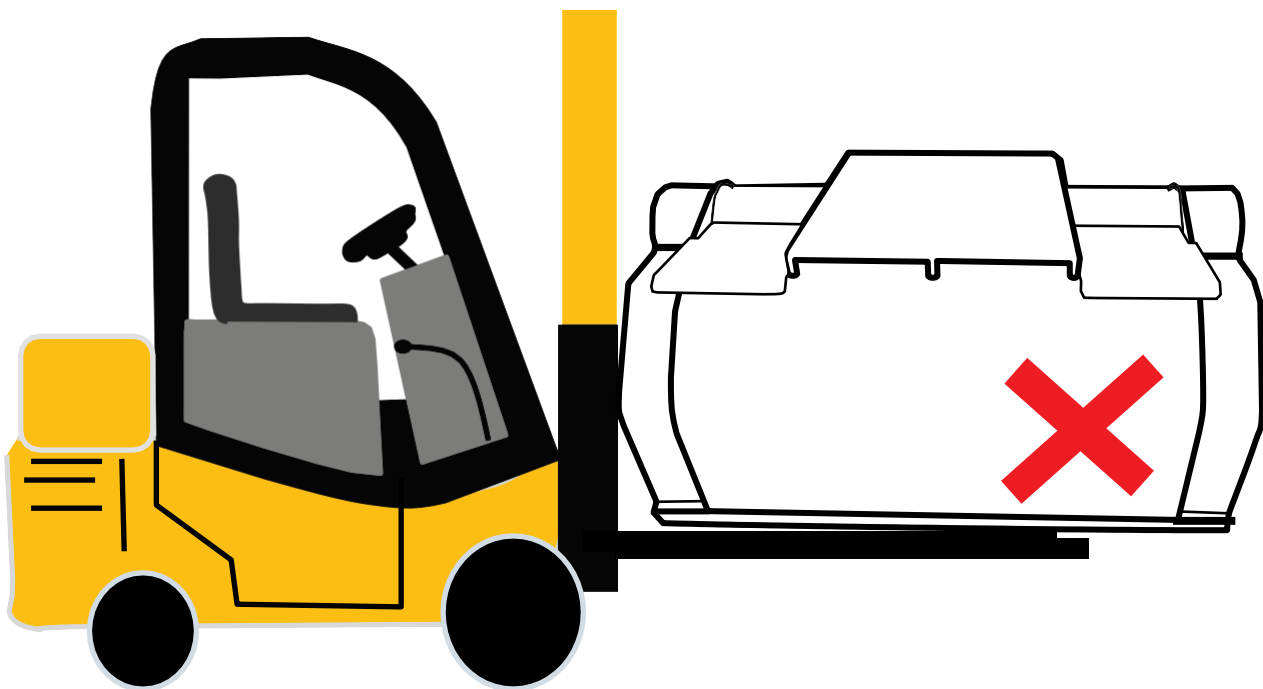

Avant kompakt sigtesystem må under ingen omstændigheder løftes i siderne.

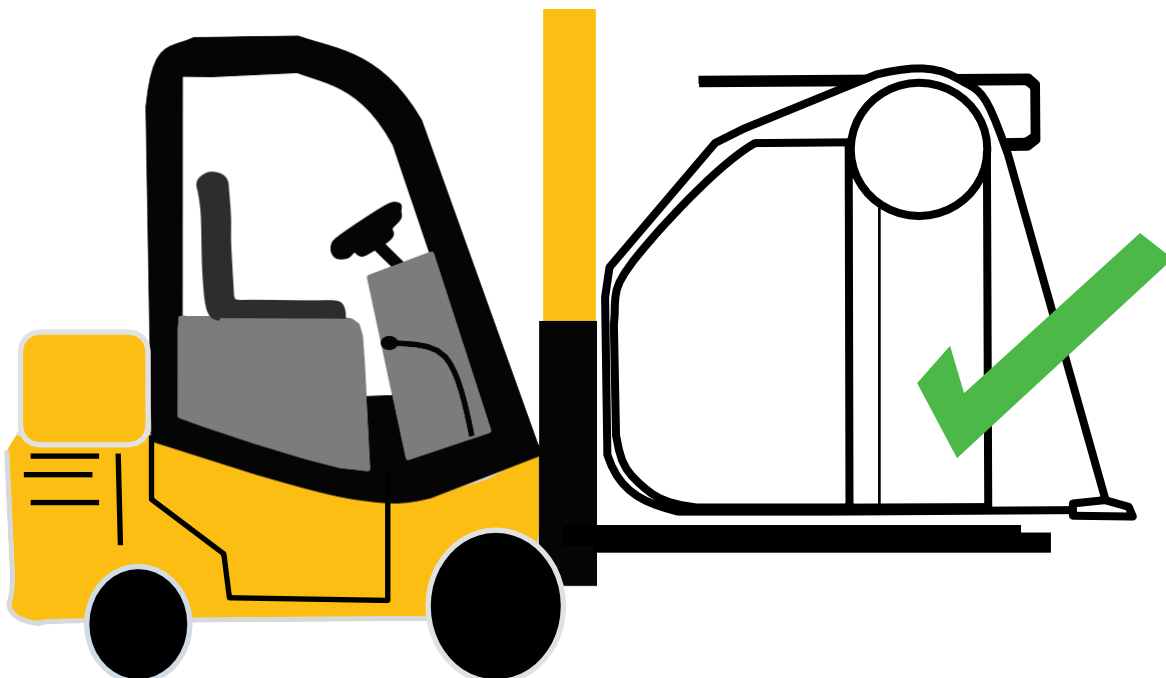

Det tilrådes at holde vægten af skovlen bagerst på gafflerne, når den løftes.



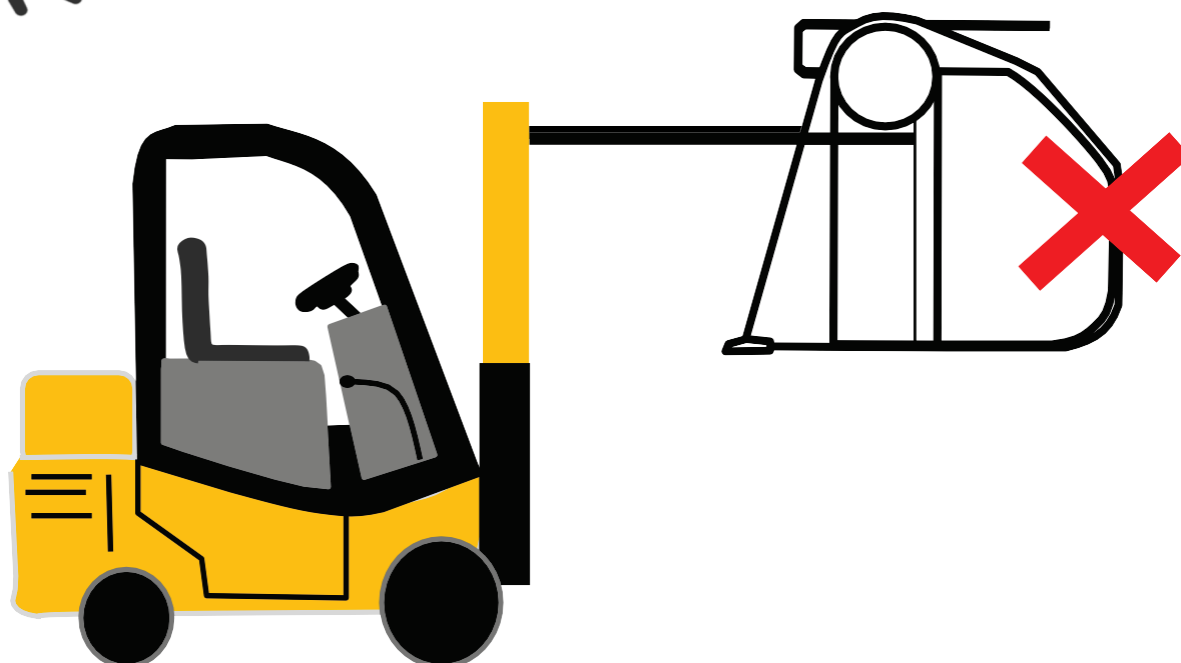

Avant kompakt sigtesys

m må under ingen omstændigheder løftes ved hjælp af tænderne inde i skovlen, f.eks. toprøret.

te

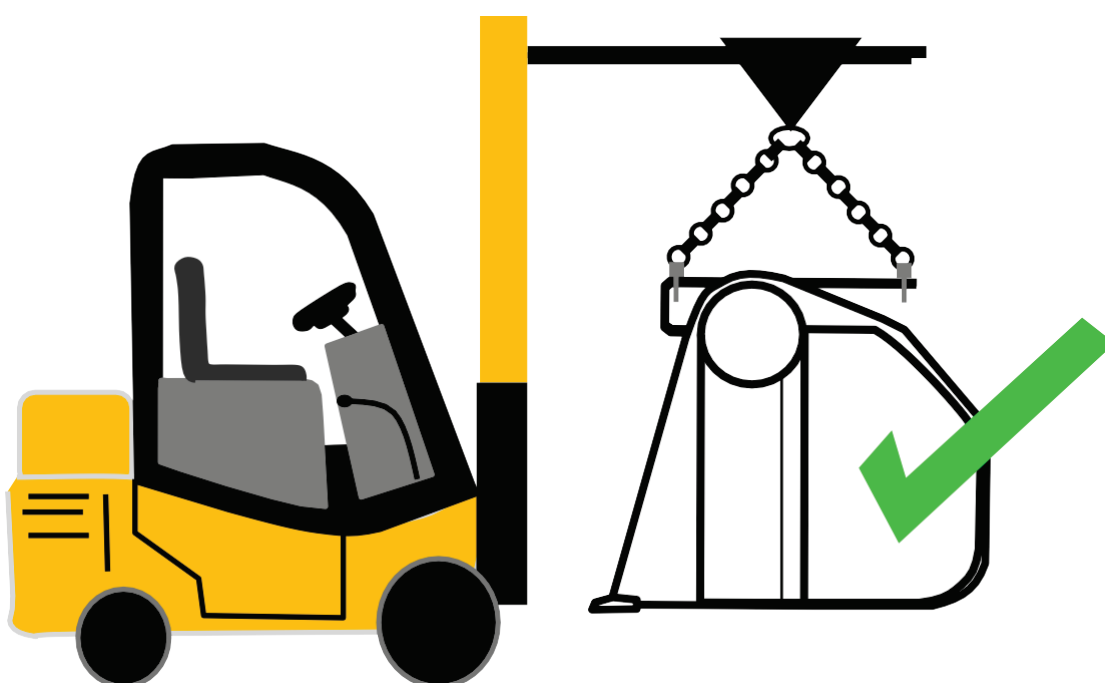

Når Avant kompakt sigtesystem løftes uden palle, skal man anvende en løfteanordning til at fastgøre interfacepladen.

# Monteringsinstruktioner



## **FORSIGTIG**

Avant kompakt sigtesystem må kun løftes eller flyttes med koblingsbeslagene sikkert fastgjort på maskinen, hvor skovlen monteres.

## **Hurtigkoblingerne**

Udfør en visuel inspektion for at sikre, at alle semiautomatiske og automatiske låsesystemer har låst maskinens/spandens koblingsbeslag korrekt (se operatørmanualen til maskinen for korrekte betjenings- og låseinstruktioner).

Når Avant kompakt sigtesystem er monteret på maskinen med det dedikerede koblingsbeslag, sænkes skovlen ned på et passende og fladt underlag.

Stop maskinen, og sørg for, at det hydrauliske tryk i redskabskredsløbet er helt aflastet (se operatørvejledningen til maskinen for instruktioner), før de hydrauliske tilslutninger udføres.

## **Kobling til Avant-minilæsser**

Det er hurtigt og nemt at montere redskabet på minilæsseren, men det skal gøres omhyggeligt. Redskabet monteres ved at sammenkoble minilæsserens hurtigskiftplade med modstykket på redskabet.

Hvis redskabet ikke er låst fast til minilæsseren, kan det løsne sig og skabe en farlig situation. Der må ikke køres med minilæsseren og bommen må ikke løftes, hvis redskabet ikke er låst fast. For at forhindre farlige situationer, skal tilkoblingsproceduren nedenfor altid følges. Se også sikkerhedsinstruktionerne i denne manual. Sådan monteres redskabet på minilæsseren:



## ADVARSEL

**Knusningsrisiko - Sørg for, at et ulåst redskab ikke kan bevæge sig eller vælte.** Ophold dig aldrig i området mellem minilæsseren og redskabet. Foretag altid montage af redskabet på et plant underlag.

Flyt eller løft aldrig et redskab, der ikke er fastkoblet.

### AVANT hurtigkoblingssystem:

#### Trin 1:

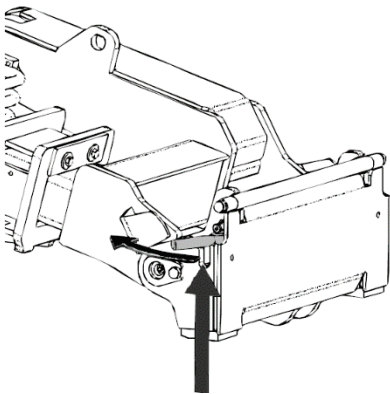

- Løft hurtigskiftpladens låsestifter op, og drej dem bagud i rillen, så de er låst i øverste position.
- Hvis minilæsseren er udstyret med hydraulisk hurtigskift til redskabet, se da yderligere instruktioner for brug af låsesystemet i de relevante manualer.
- Sørg for, at hydraulikslangerne er placeret, så de ikke kommer i klemme mellem koblingspladen på læsseren og redskabet og ikke klemmes eller gnider mod skarpe kanter.

#### Trin 2:

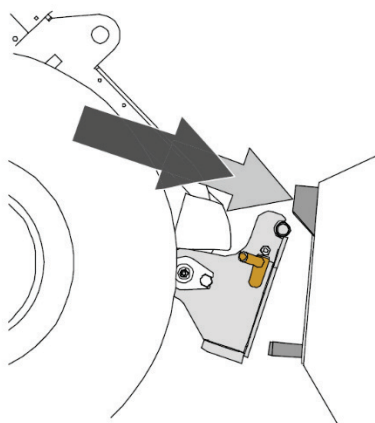

- Drej hurtigskiftpladen hydraulisk til en fremadrettet, skrå position.
- Kør minilæsseren ind til redskabet. Hvis minilæsseren er udstyret med teleskopbom, kan dette udnyttes.
- Placér hurtigkoblingspladens øverste stifter, så de er lige under de tilsvarende beslag på redskabet.

### Trin 3:

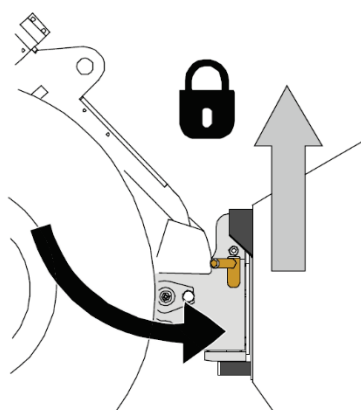

- Løft bommen lidt. Træk bommens betjeningsgreb tilbage for at løfte redskabet fra jorden.
- Drej bommens kontrolhåndtag til venstre, så hurtigskiftpladens bund kommer ind til redskabet.
- Lås låsestifterne manuelt eller lås den hydrauliske lås.
- Kontrollér altid, at begge låsestifter er fastlåst.



## ADVARSEL

**Knusningsfare - Sørg for, at redskabet ikke kan vælte.** Overdreven tiltning eller løft af et ulåst redskab, medfører fare for at redskabet vælter. Brug ikke låsestifternes automatiske udløsning, når redskabet er løftet mere end 1 meter fra jorden. Hvis låsestifterne ikke vender tilbage til normal position ved tiltning, må redskabet ikke løftes yderligere. Sænk redskabet til jorden og lås det manuelt.



## ADVARSEL

**Risiko for nedfaldende genstande - Sørg for, at redskabet ikke kan falde.** Et ulåst redskab kan falde ned på bommen eller føreren, eller komme ind under minilæsseren under kørslen, så man mister kontrollen over maskineriet. Flyt eller løft aldrig et redskab, der ikke er fastkoblet. Inden du flytter eller løfter redskabet, skal du sørge for, at låsestifterne er i nederste position og kommer igennem redskabets beslag på begge sider.



## **ADVARSEL**

**Kontrollér, at minilæsseren er kompatibel med redskabet.** Ud over redskabets mekaniske kompatibilitet skal læsserens stabilitet, redskabets tilladte belastning og styresystemernes kompatibilitet sikres. Risici ved en forkert kombination af redskab og læsser er bl.a.: beskadigelse af redskab p.gr. af overbelastning, risiko for at vælte med udstyret og fare forbundet med ukontrollerede bevægelser af redskabet. Hvis din læsser ikke er angivet i tabel 1 på side 6, skal du rådføre dig med din Avant-forhandler, før du benytter dette redskab.

# Tilkobling af hydraulikslanger til Avant-minilæsser

På AVANT minilæssere er hydraulikslangerne tilsluttet ved hjælp af Faster lynkobling.

Hold alle koblinger så rene som muligt; brug beskyttelseshætterne på både redskab og minilæsser. Snavs, is og lignende kan vanskeliggøre tilkobling betydeligt. Efterlad aldrig slangerne på jorden; placer altid koblingerne i redskabets holder.



## ADVARSEL

**Risiko for utilsigtet bevægelse af redskab eller udsprøjtende hydraulikolie – Til- og frakobl aldrig lynkoblinger eller andre hydrauliske komponenter, mens redskabshydraulikkens kontrolhåndtag er i låsepositionen, eller hvis systemet er under tryk.** Tilslutning og frakobling af hydrauliske koblinger, mens systemet er under tryk, kan medføre utilsigtet bevægelse af redskabet eller læk af hydraulikvæske under tryk, hvilket kan forårsage alvorlige skader eller forbrændinger. Følg den sikre stopprocedure før af- eller påmontering af hydraulik.

### **Tilkobling af multistiksystemet:**

1. Sørg for at stifterne på redskabets koblingsplade er ud for hullerne i minilæsserens koblingsplade. Multistikket kan ikke tilkobles, hvis redskabets stik er vendt om.
2. Til- og frakobl lynkoblingen ved at dreje håndtaget mod læsseren.

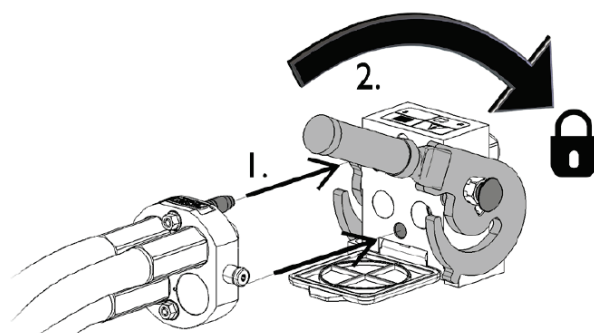

Håndtaget skal være let at dreje hele vejen til låsestillingen. Kontrollér at koblingspladerne er samlet korrekt og rens dem, hvis håndtaget ikke er let at dreje. Sluk også for minilæsseren og trykudlign hydraulikken.

### **Frakobling af multistiksystemet:**

Før frakobling skal redskabet sænkes ned på en fast og jævn overflade. Redskabet skal altid sænkes ned på et fast og jævnt underlag inden fittings afmonteres. Drej redskabshydraulikkens kontrolhåndtag til neutral position.

For at undgå skader på slangerne og forhindre oliespild skal hydraulikkoblingerne altid afmonteres, inden stifterne på lynkoblingspladen låses op og redskabet fjernes. For at forhindre, at der kommer snavs i hydrauliksystemet, skal beskyttelseshætterne altid sættes tilbage på koblingerne, når disse er afmonteret.

1. Sluk for minilæsserens redskabshydraulik.
2. Tryk oplåsingsknappen ind og drej håndtaget for at frakoble.
3. Efter frakobling sættes multistikket på plads i holderen på redskabet.

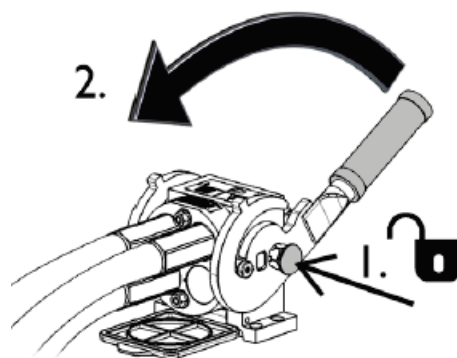

# Betjeningsinstruktioner



## **BEMÆRK**

Avant kompakt sigtesystem er designet som en skovl til genhåndtering, kun beregnet til sigtning, beluftning og blanding af ikke-farligt, allerede opgravet materiale.

Den må ikke bruges som primær graveskovl eller bruges i forurenede områder.

Materialet, der skal sigtes, læsses i Avant kompakt sigtesystem på samme måde som med en standard gravemaskine eller hjullæsser med skovl.

Når skovlen er fyldt med materiale, der skal sigtes og aflæsses, startes gravemaskinens eller hjullæssernes hjælpehydraulikkredsløb. Dette starter stjernevalsernes rotation i opadgående retning.



# Rotationsretning



**BEMÆRK**

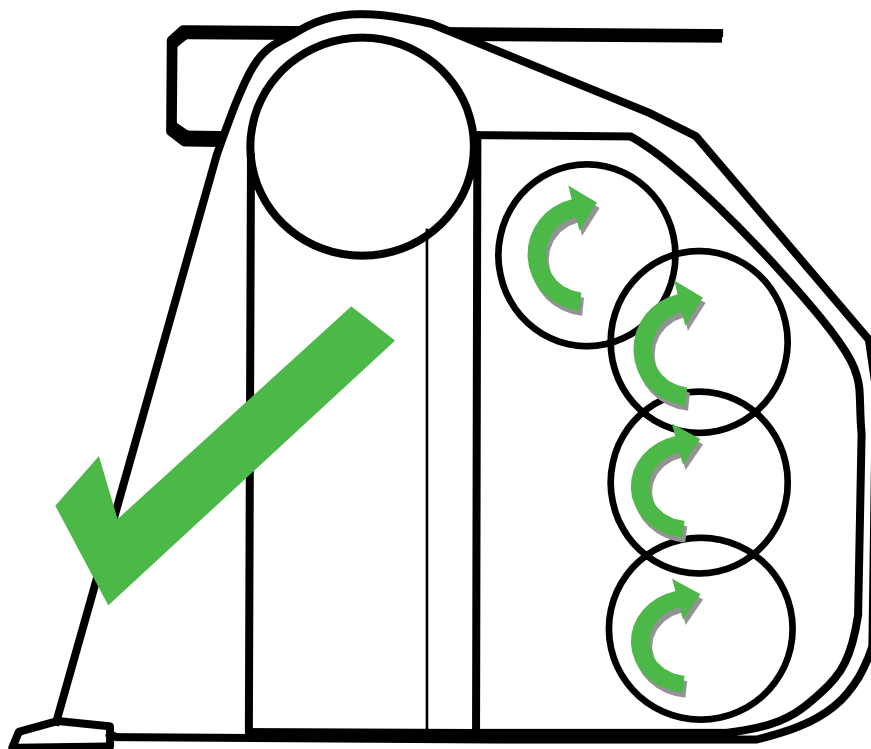
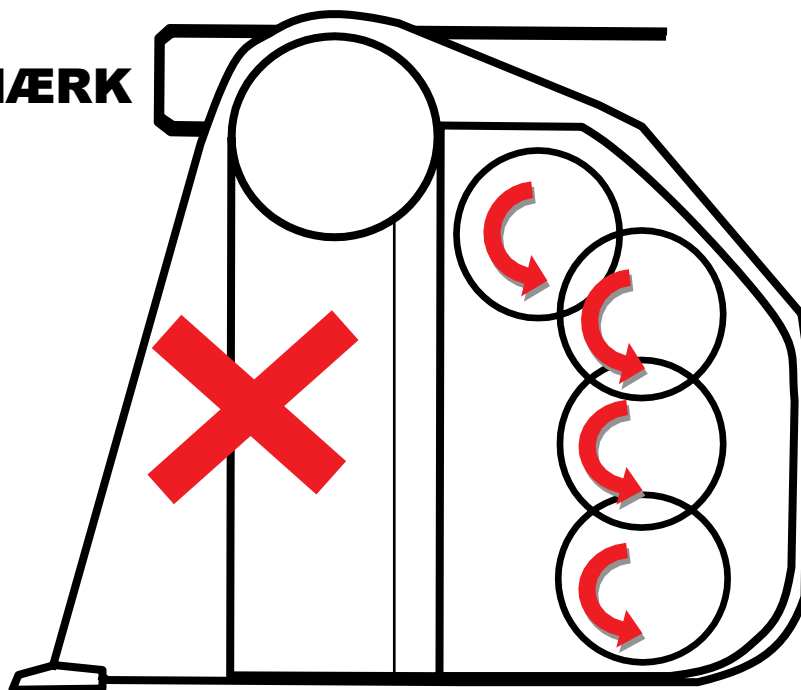

# Driftsvinkel



**BEMÆRK**

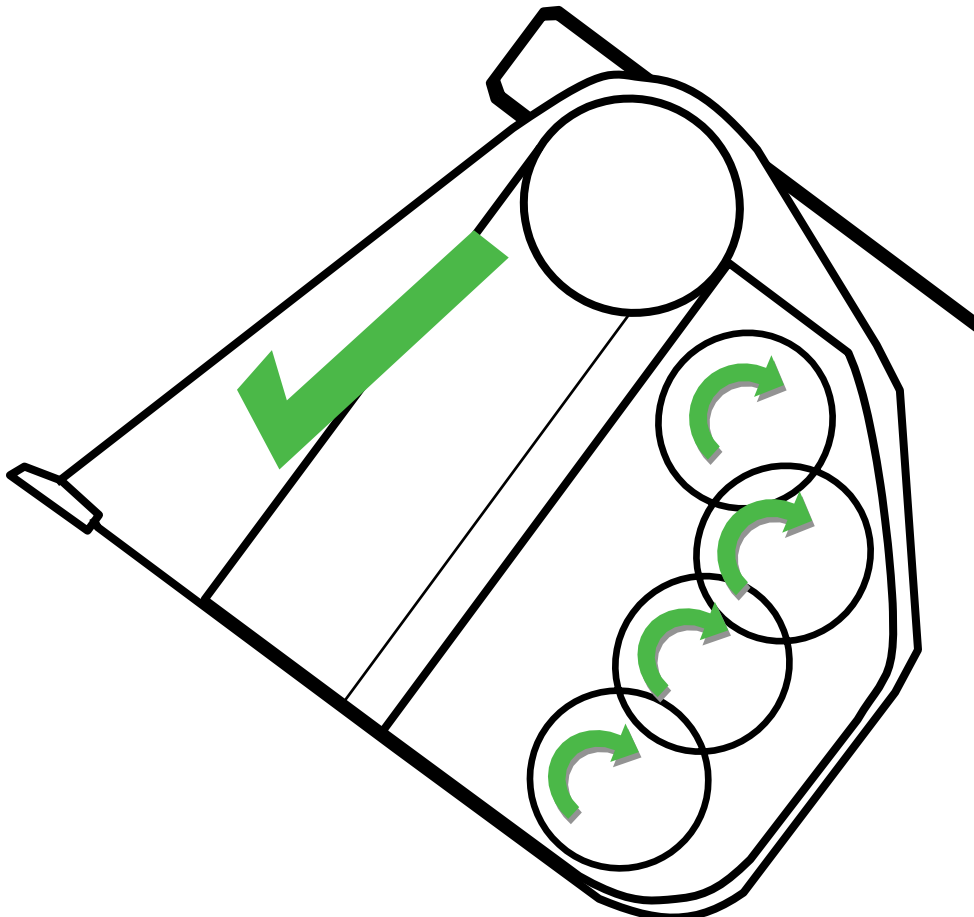
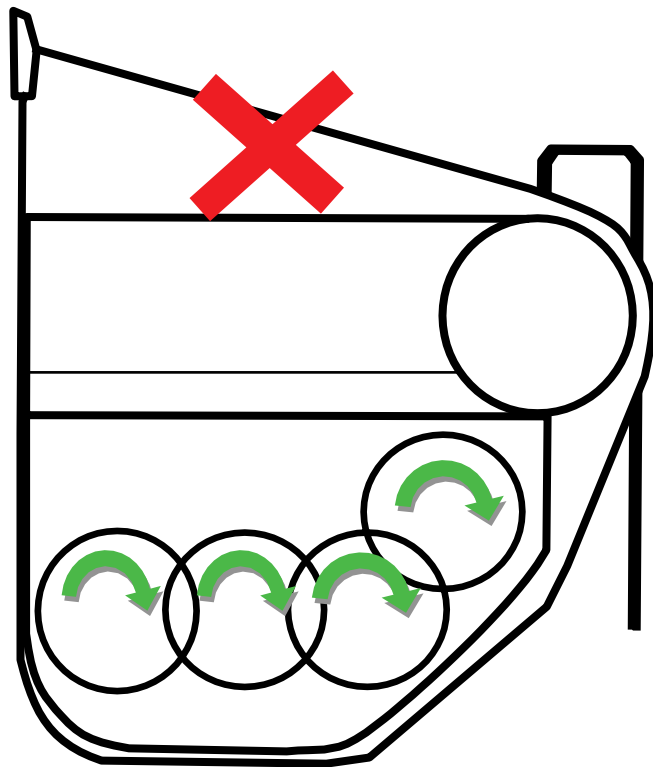

## Håndtering af materiale

Fyld ikke skovlen for meget, da dette vil reducere sigteprocessens ydeevne og kan beskadige dit Avant kompakt sigtesystem.

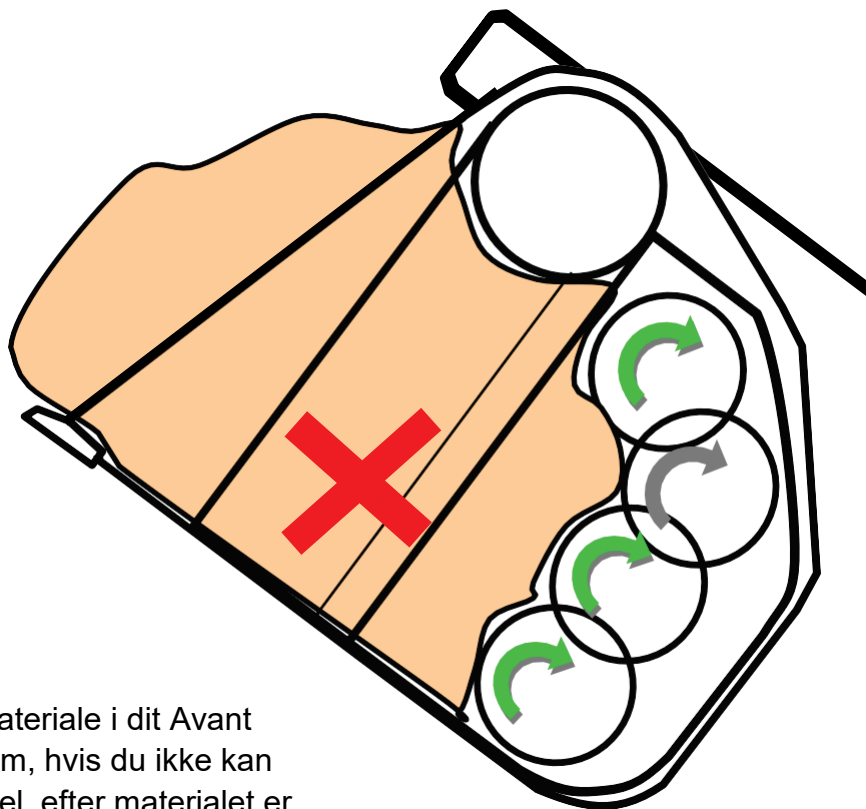

### Tip

Der er for meget materiale i dit Avant kompakt sigtesystem, hvis du ikke kan se den øverste aksel, efter materialet er blevet påfyldt.

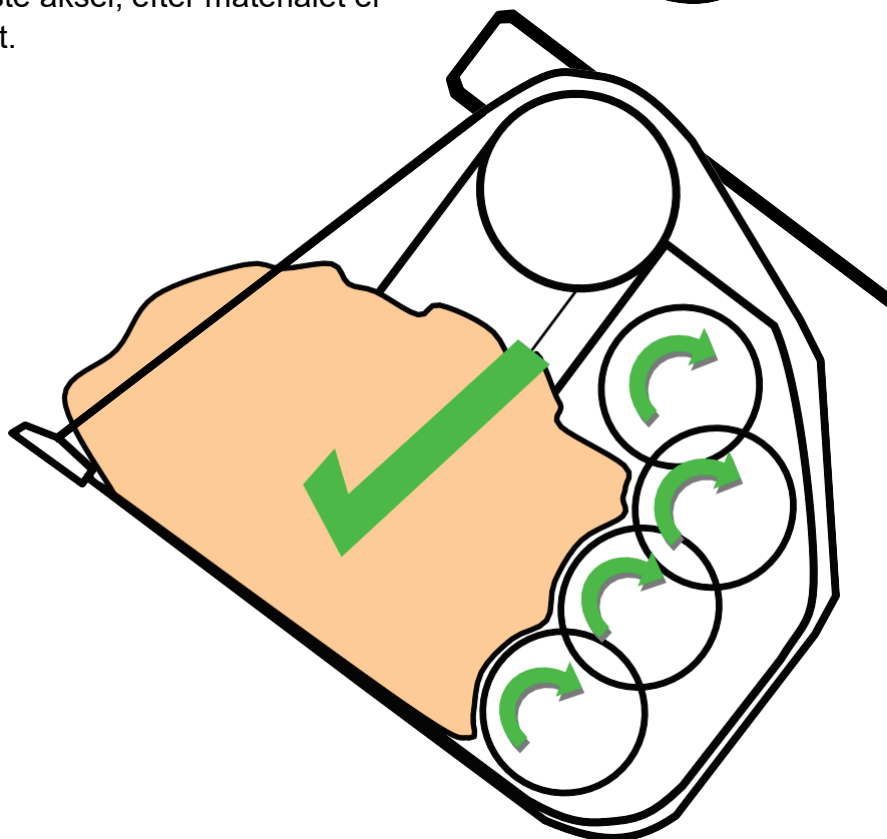

## Håndtering af materiale

Avant kompakt sigtesystem effektive sortering af materialer sker ved, at stjernevalserne roterer det forsorterede materiale. Derved falder de finere partikler gennem de stjernevalserne, mens det overdimensionerede materiale bliver i skovlen.

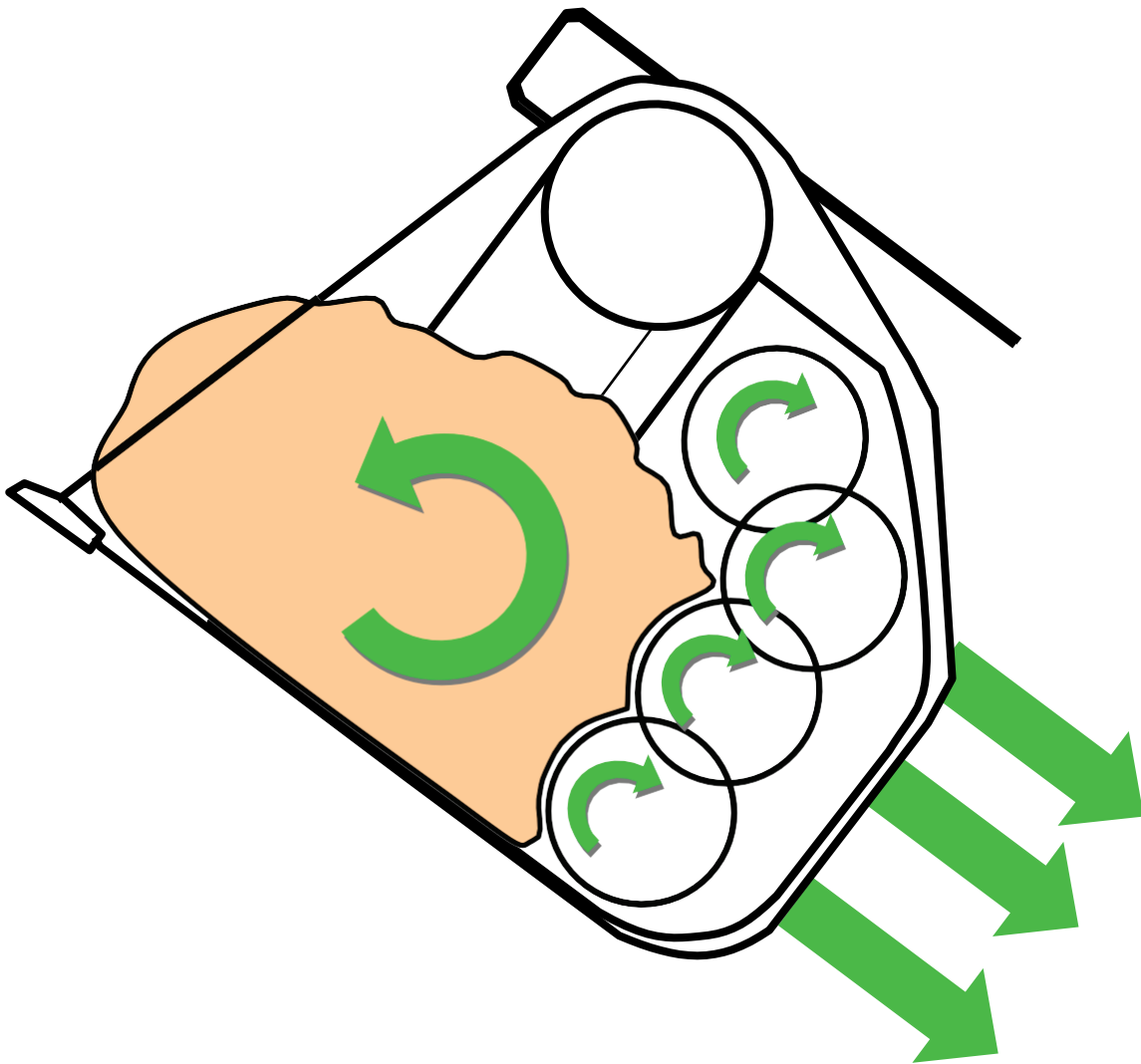

## Mindre materiale i skovlen = højere produktion

Ved afsluttet sigtning vippes det overdimensionerede materiale ud, og processen gentages.

# Vedligeholdelse



**SERVICE BESKREVET I DENNE MANUAL MÅ KUN UDFØRES AF EN KVALIFICERET PERSON.**

## Daglig vedligeholdelse

Udfør visuel inspektion for at sikre, at gravemaskinens eller hjullæsserens fastgørelsesstifter er monteret korrekt (se operatørvejledningen til maskinen for flere detaljer).

Efterse hydraulikslangerne for skader og utætheder. Udskift slangerne, hvis de er beskadigede eller utætte.

Fjern alt materiale, der er viklet rundt om flexi-star rotorakslerne.

## Periodisk eller månedlig vedligeholdelse

Kontroller flexi-star-rotorens lejer for slid, og udskift om nødvendigt. Kontroller rotorere for beskadigede flexi-stjerner og udskift om nødvendigt flexi-stjerner.



**BEMÆRK**

## Længere tids opbevaring

Placer Avant kompakt sigtesystem på et fast og jævnt underlag.

Rengør Avant kompakt sigtesystem forsigtigt med højtryksrensere. Undgå højtryksvand i længere tid omkring flexi-star-rotorlejerne.

Sørg for, at hydraulikslangerne er korrekt lukket med propper.

Påfør et passende anti-korrosionsmiddel på alle lyse metaloverflader.

# Vedligeholdelsesinstruktioner



## ADVARSEL

### Generelle oplysninger

Før du påbegynder reparationer eller servicering, skal du sikre dig, at Avant kompakt sigtesystem er placeret på et fast og plant underlag, hvis det er afmonteret fra gravemaskinen eller hjullæsseren.

Hvis sigtesystemet er monteret på gravemaskinen eller hjullæsseren, skal du sikre dig, at Avant kompakt sorteringssystemet både er sænket til jorden og ligger fladt på underlaget. Sørg for, at gravemaskinen eller hjullæsseren er blokeret på passende vis for at forhindre uventet start.

### Hydrauliksystem

Sørg for, at det hydrauliske tryk er helt aflastet, før der udføres reparation eller vedligeholdelse. Følg procedurerne i operatørvejledningen til maskinen, hvorpå skovlen er monteret. Kontakt den tekniske assistance hos maskinens fabrikant i tilfælde af tvivl.

Sørg for, at hydraulikolien er afkølet tilstrækkeligt, før der udføres reparationer eller vedligeholdelse.

### Hydraulisk olie

Undgå hudkontakt, hvor det er muligt. Vask udsat hud med passende sæbe og vand.

Brug altid korrekte personlige værnemidler ved håndtering af mineralolier.

Saml straks spild op med et passende absorberende materiale, og bortskaf det korrekt for at undgå miljøskader.

Se olieleverandørens datablad for mere detaljerede oplysninger.



**FORSIGTIG**

## Svejsning

Tilslut jordklemmen så tæt på svejsningen som muligt. Sørg for, at svejsestrømmen ikke går gennem flexi-star-lejerne eller hydraulikmotoren.

Hvis systemet er monteret på gravemaskinen eller hjullæsseren, er det nødvendigt at konsultere operatørvejledningen fra maskinfabrikanten for oplysninger om svejseproceduren for at forhindre beskadigelse af PLC-enheder.



**BEMÆRK**

## Udskiftning af Flexi-Start

Før du påbegynder udskiftning af flexi-start, skal du sikre dig, at Avant kompakt sigtesystem er placeret på et fast og plant underlag og afmonteret fra gravemaskinen eller hjullæsseren.

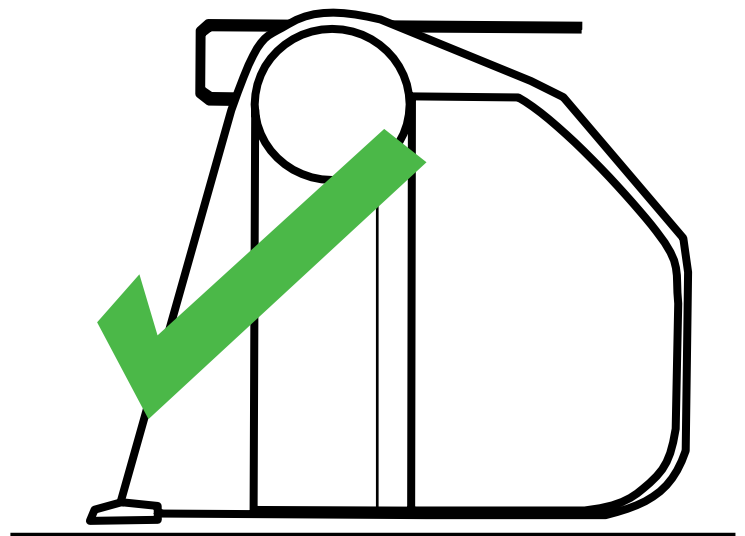



Fjern dækslerne fra begge

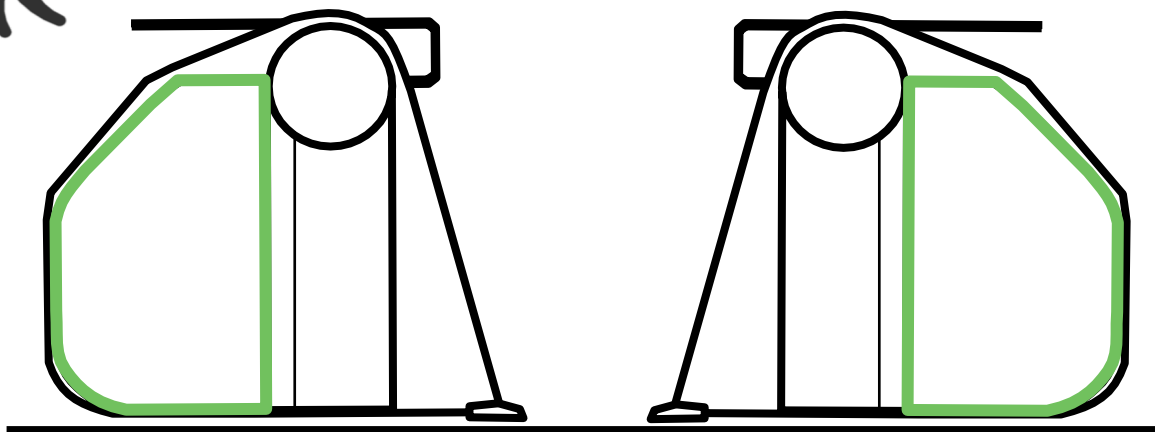

Fjern derefter lejestøttepladen.

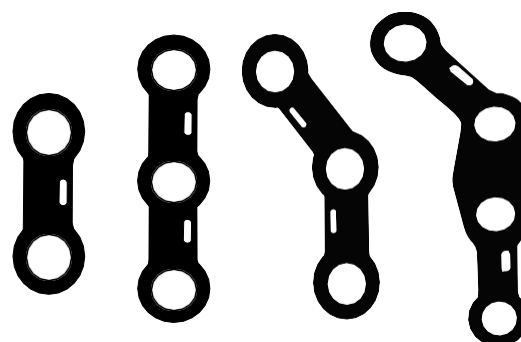

Fjern derefter carbonkæderemmen og drivhjulet ved at frigøre remjusteringen på den relevante valse.

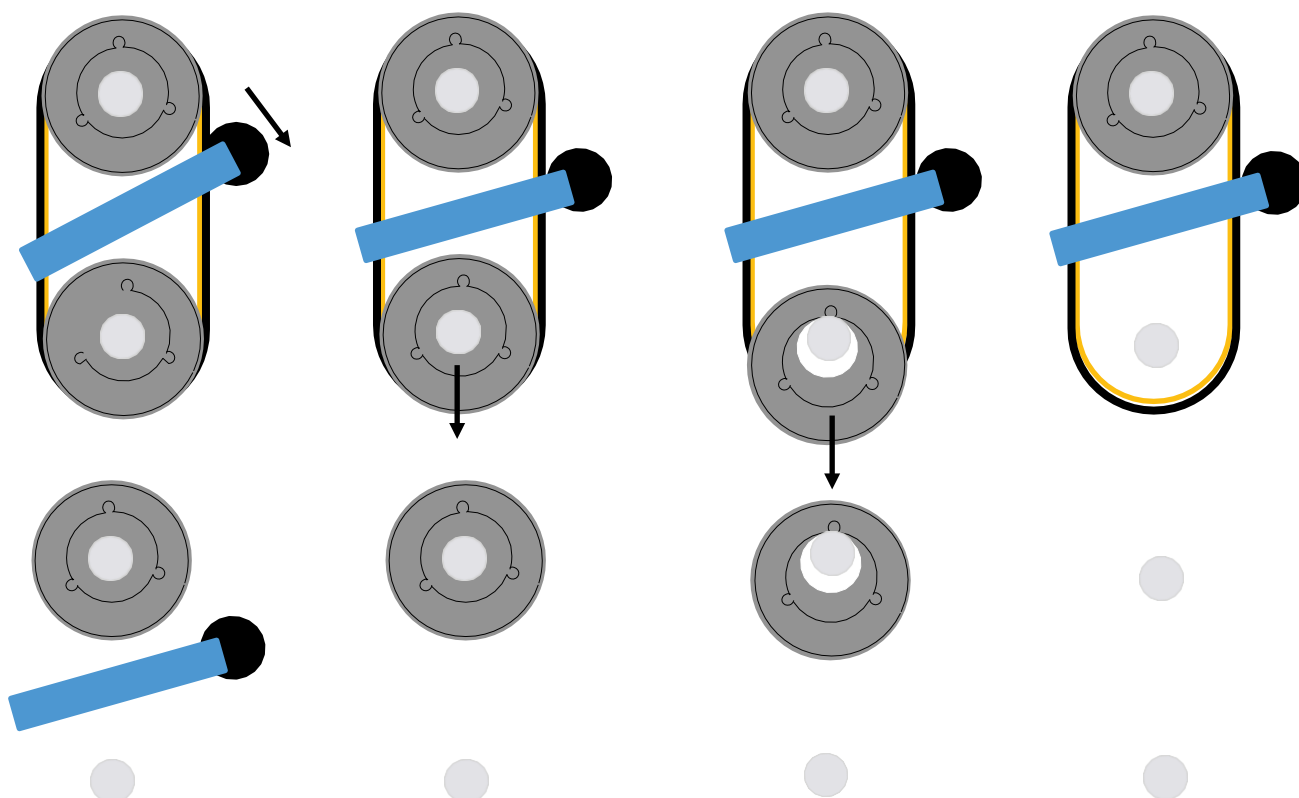



Understøt flexi-star-rotoren, og fjern begge rotorstøttelejbefæstelser.  
Dette vil være en lejestøtteplade og 3 flangemøtrikker eller 3 bolte.

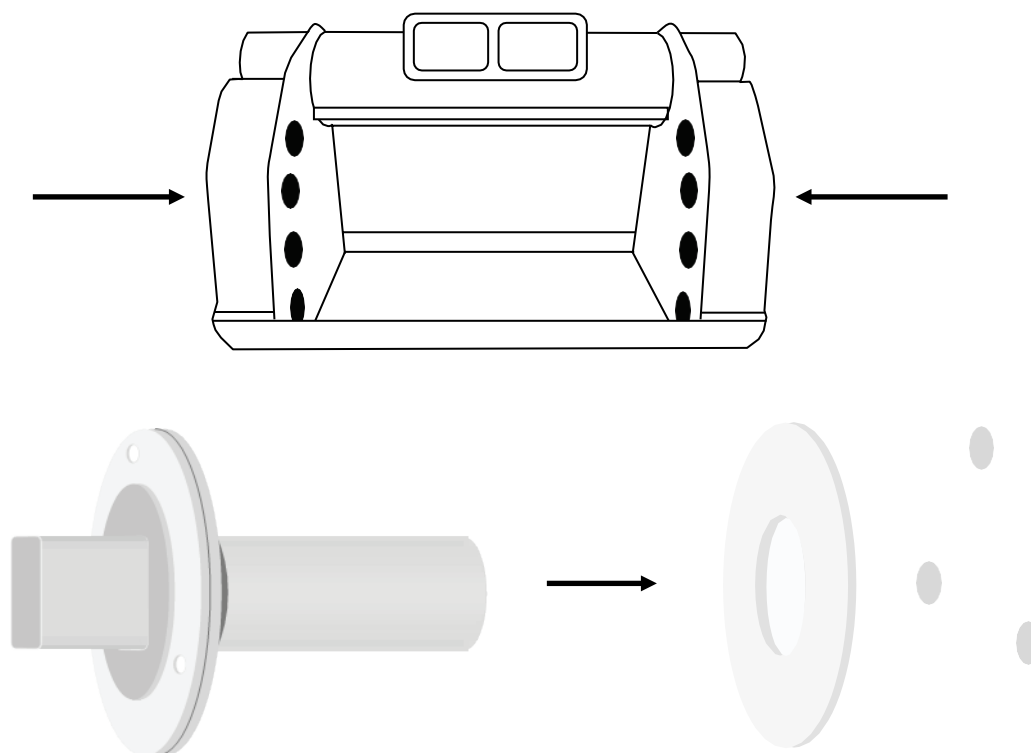

Med rotoren understøttet trækkes begge akseltapsamlinger komplet med lejer ud fra rotorakslen. Løft derefter rotorakslen ud.

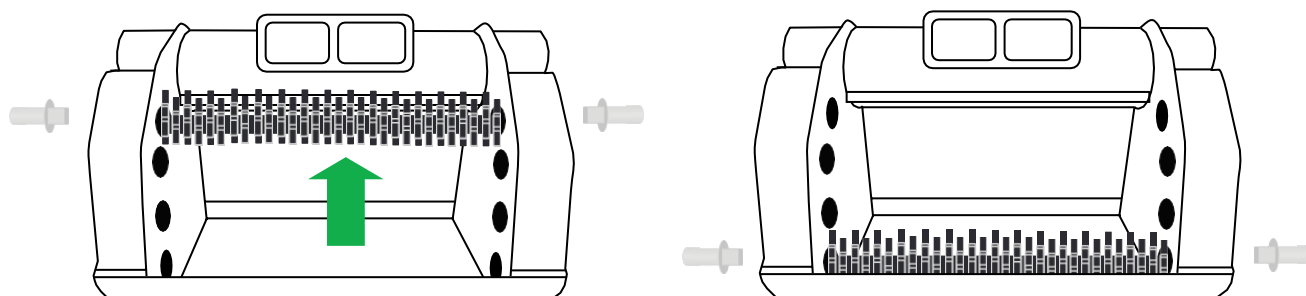

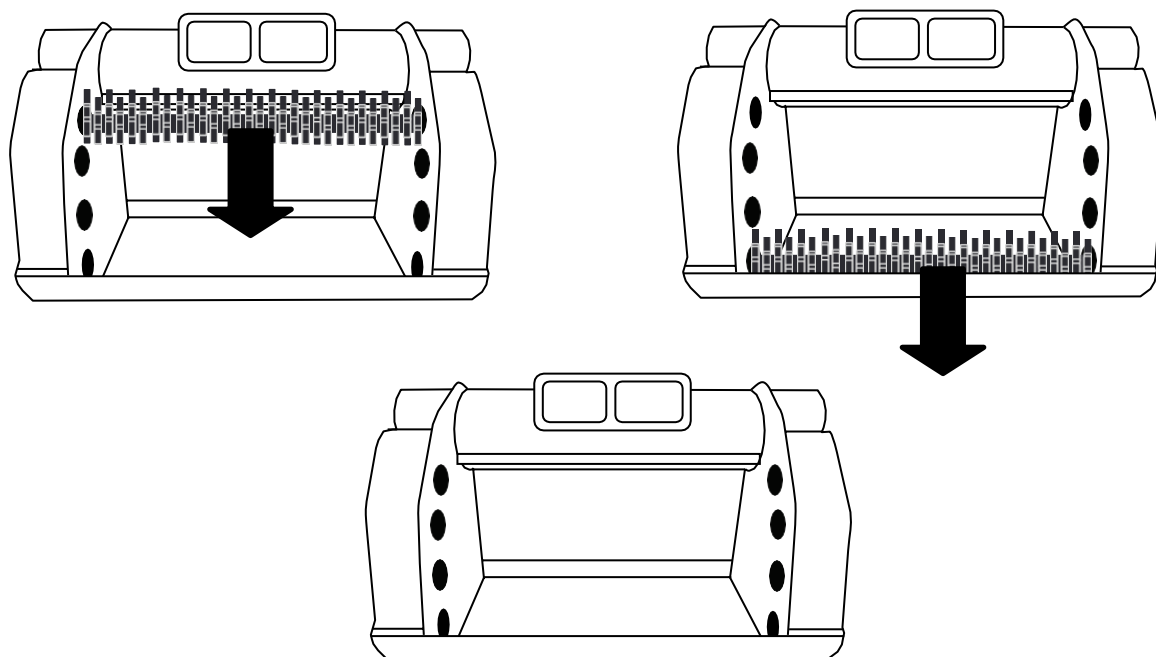

Skub flexi-stjerneskiiverne fra den firkantede sektion af akslen, og bemærk det forskudte mønster.

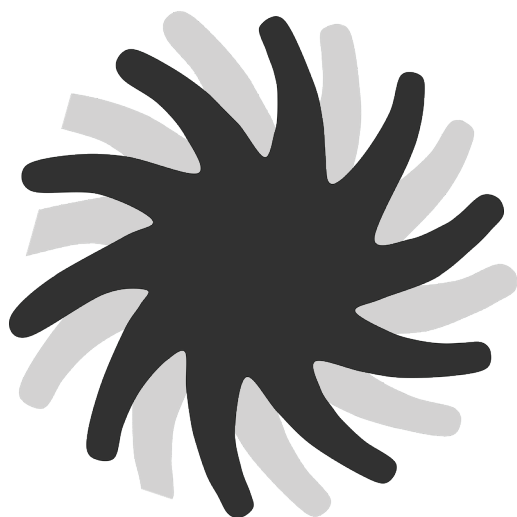

Sørg for, at alle stjernerne vender på samme måde i det forskudte mønster.

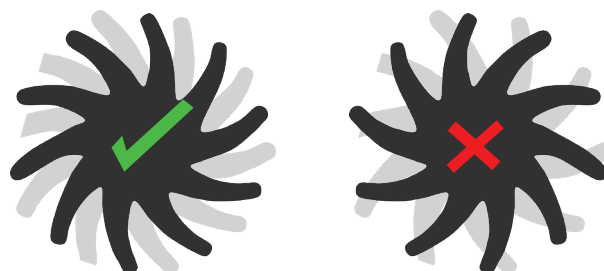

Gentag ovenstående instruktioner i omvendt rækkefølge.

## Afstrygerplade og kamme

Din Avant sortérskovl er blevet udstyret med en justerbar afstrygerplade.

### Hvor finder man det?

De ligger mellem den øverste aksel og røret.

Fastgjort med en bolt, fjeder og flad skive.

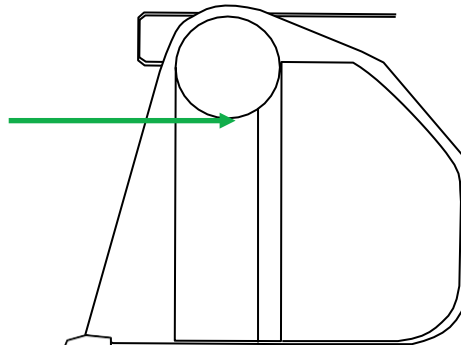
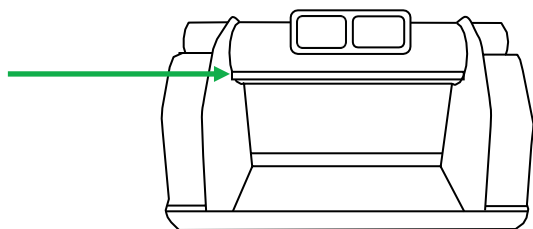

Efterhånden som stjernerne på den øverste aksel slides, vil afstanden mellem stjernerne og afstrygerpladen blive større. Juster afstrygerpladen, så afstanden ikke er mere end 5 mm.

Dette gøres ved at løsne boltene, der fastgør afstrygerpladen, og skubbe indtil mellemrummet ikke er over 5 mm.

Det er vigtigt at kontrollere, at afstanden er korrekt, før skovlen tages i brug.

## ROTORER DREJER IKKE

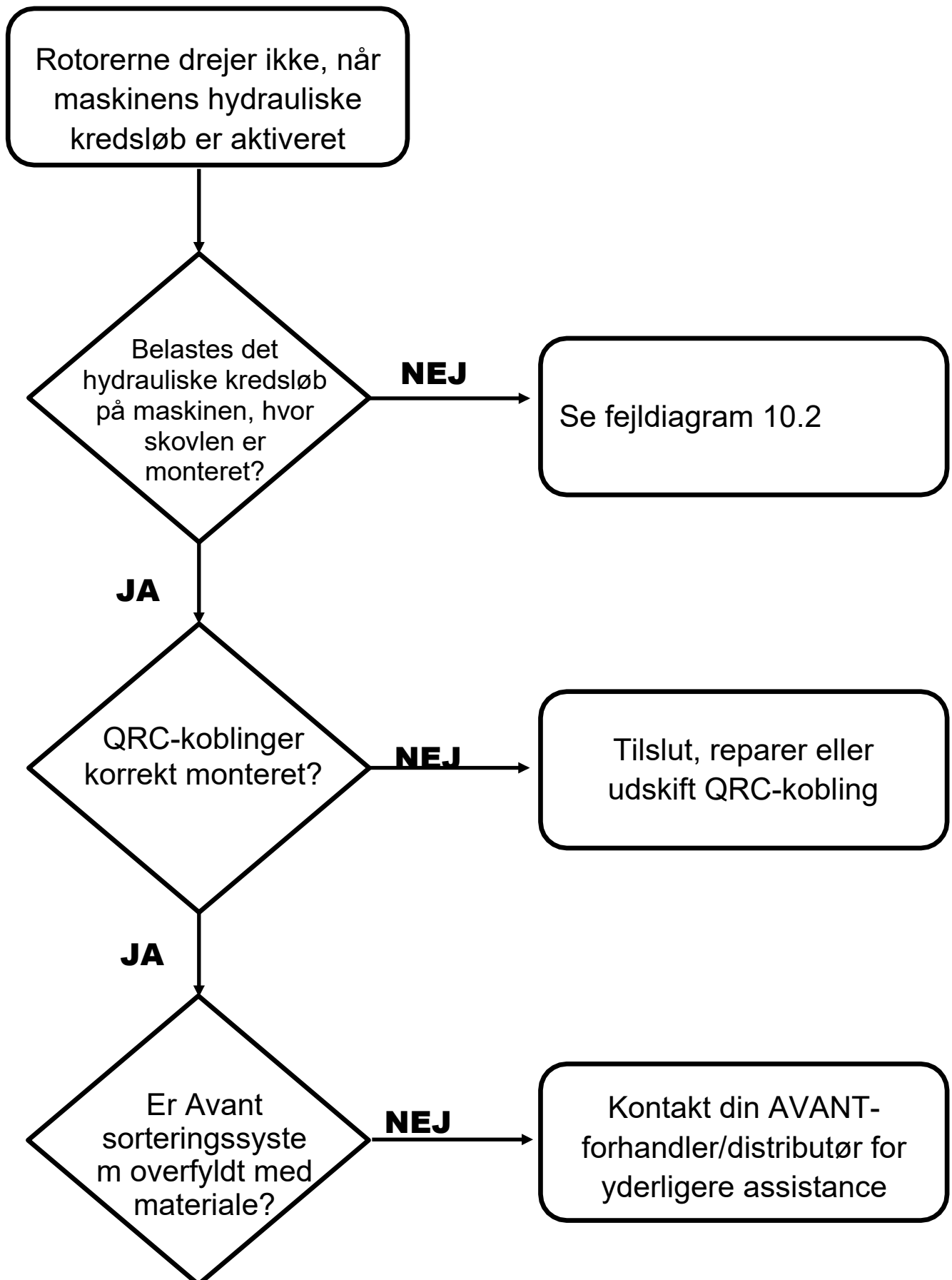

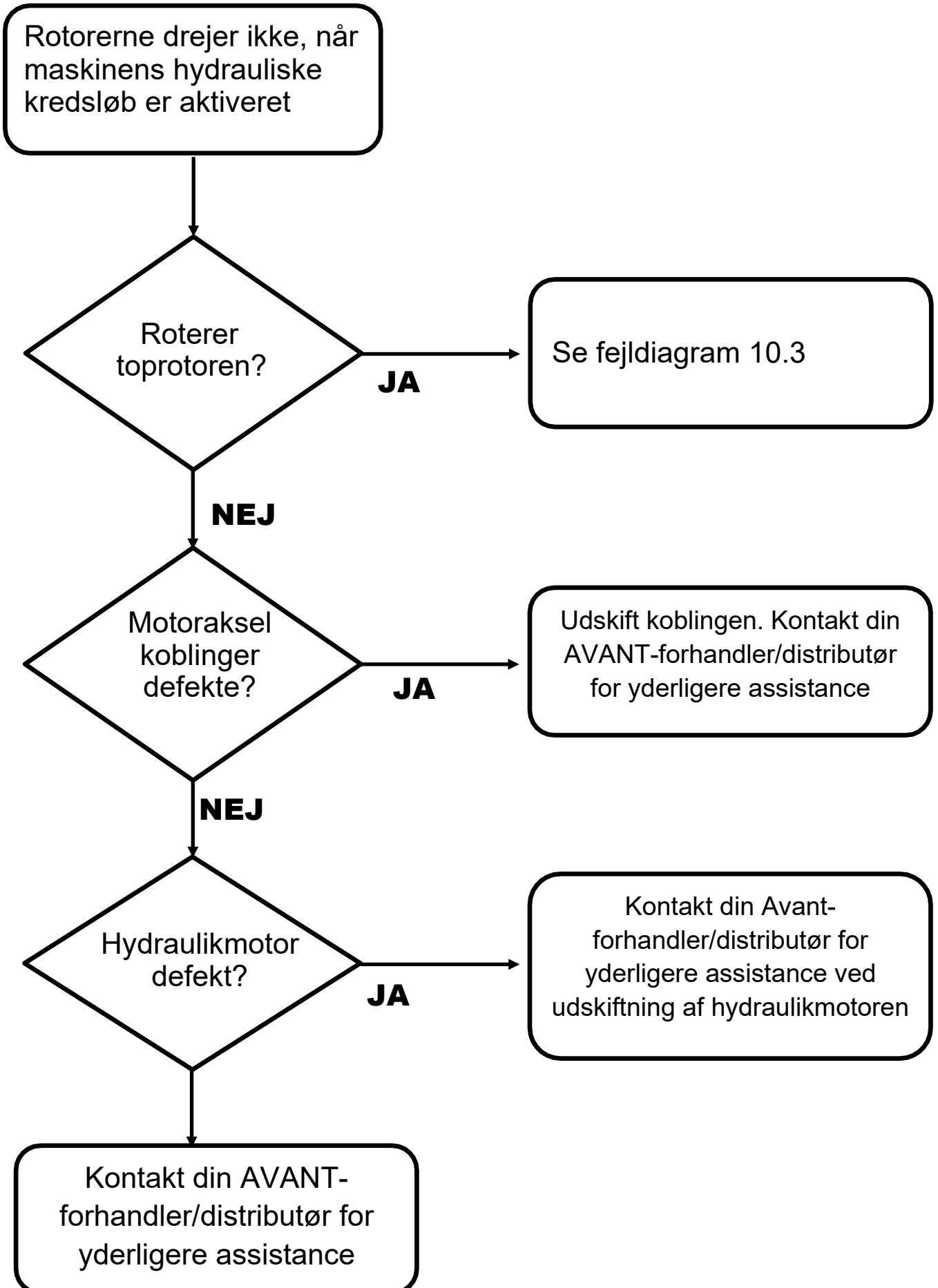

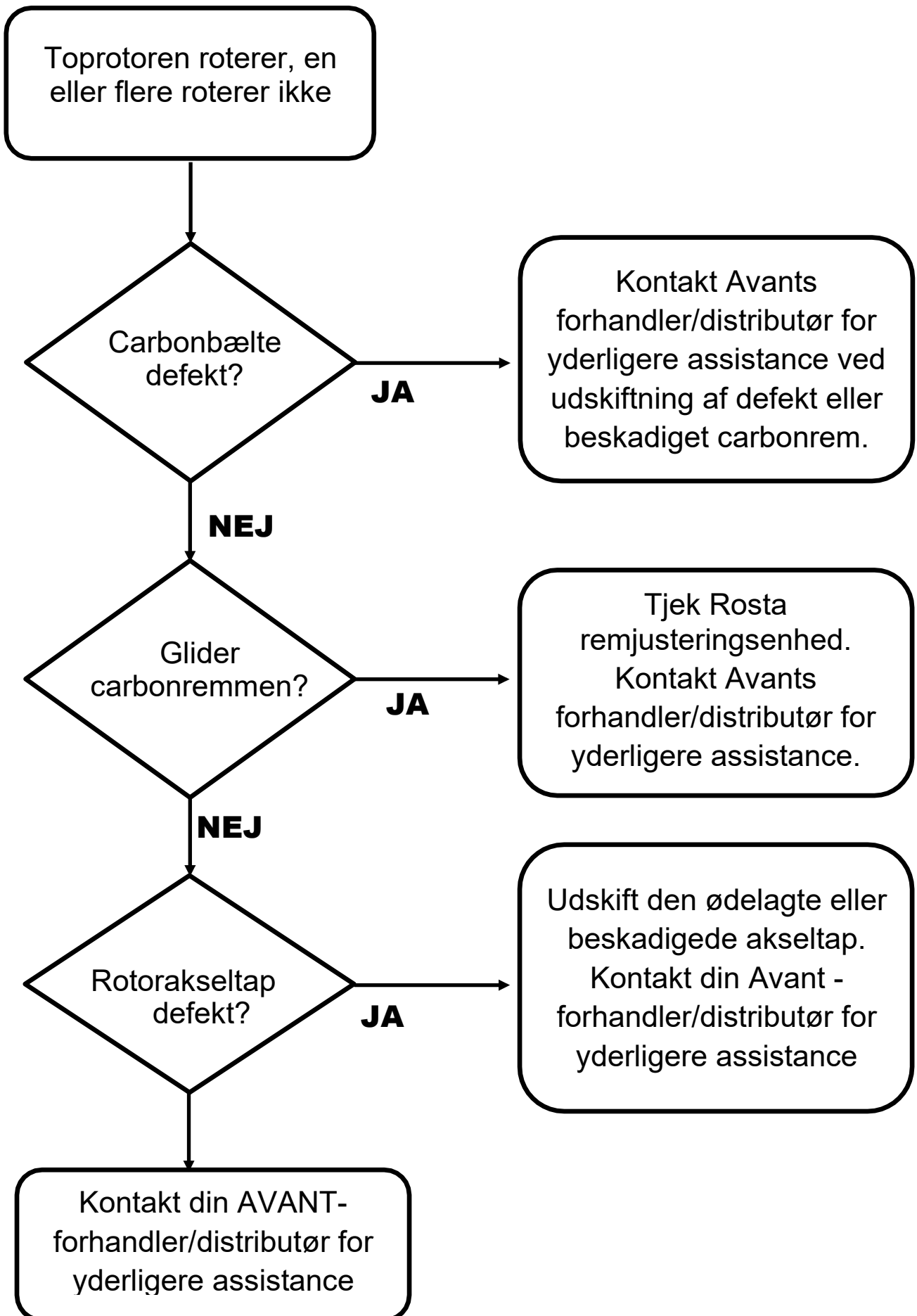

## Hydrauliske kredsløb

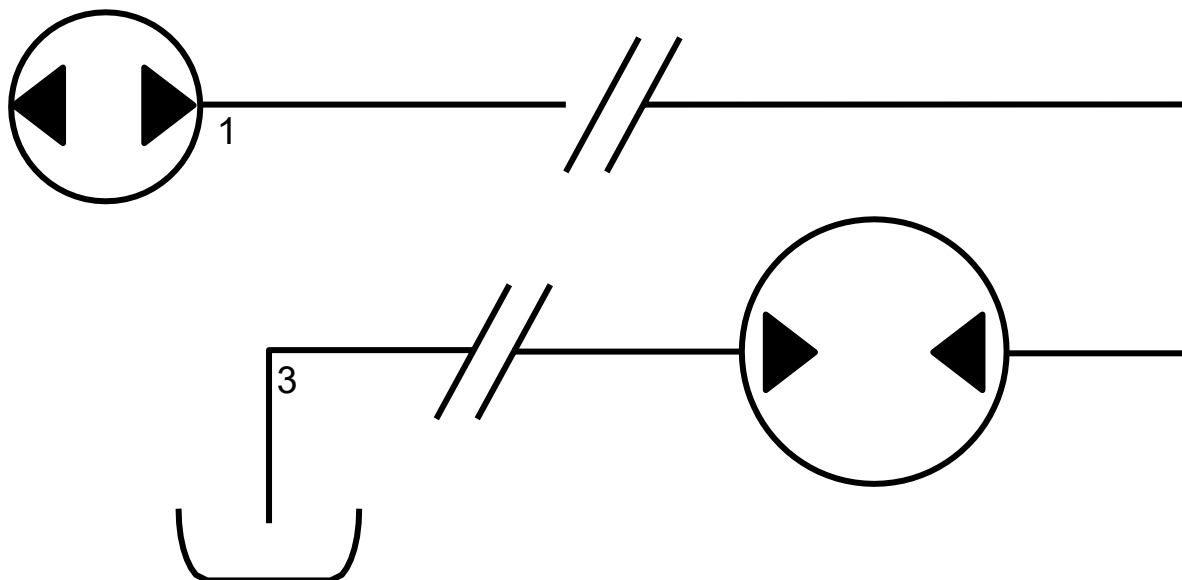

Hydraulisk kredsløb til 3-120A

